



# Ricambios para Equipos de refrigeración



Repuestos adaptables a

# TECNODOM

# 2018

Encuentre nuestra gama siempre actualizada en la tienda online de GEV

## resistencias

### resistencias para refrigeración

#### resistencias de descongelación



<b>código</b>	420481	<b>referencia</b>	AF52RESEV0607 RCSE700BTMN
<b>descripción</b>	resistencia 360W 230V L 260mm An 75mm H 42mm empalme conector Faston hembra 6,3mm longitud del cable 900mm tubo ø 8.5mm		

#### resistencias para la condensación del agua condensada



<b>código</b>	420480	<b>referencia</b>	AF17RESVASC RCVEC92510W
<b>descripción</b>	resistencia 150W 230V L 420mm An 70mm longitud del cable 250mm distancia de empalme 70mm empalme conector Faston 6,3mm tubo ø 8.5mm		

### cables de calefacción

#### empalme ambos lados

#### con casquillos terminales de cable



<b>código</b>	420479	<b>referencia</b>	AF10RESPO RFPAC5700
<b>descripción</b>	cable de calefacción 52W 230V L 5700mm L1 (sin calentam.) 2x730mm L2 (con calentam.) 4240mm silicona ø 2.7mm		

## termostatos

### termostatos de control y seguridad

#### CAEM

#### termostatos de regulación

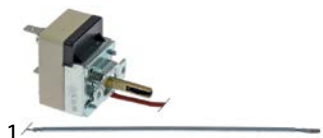

<b>código</b>	390790	<b>referencia</b>	HETFR50-280
<b>descripción</b>	termóstato T máx 300°C margen de trabajo 50-280°C 1 polos 1NO 16A sonda ø 3mm sonda L 160mm capilar 1450mm aislamiento del capilar 650mm prensaestopas eje ø 6x4,6mm eje L 22mm ángulo de rotación 270° 250V		

## interruptores y pulsadores

### interruptores/pulsadores basculantes

#### 30x22mm



<b>código</b>	301003	<b>referencia</b>	AF30INT	
<b>descripción</b>	interruptor basculante medida de montaje 30x22mm verde 2NO 250V 16A iluminado 0-I empalme conector Faston 6,3mm temperatura ambiente máx. 125/55°C protección IP65			
<b>accesorios para</b>	301003			
	<b>código</b>	301036	<b>referencia</b>	—
	cubierta protectora dimensión interior 30x22mm para interruptor basculante medida de montaje mm			

## sensores

### sensores universales

#### sondas de temperatura



<b>código</b>	379053	<b>referencia</b>	ATserie
<b>descripción</b>	sensor de temperatura PTC 1kOhm cable PVC sonda -50 a +150°C cable -10 a 100°C bulbo ø6x30mm longitud de cable 3m sin racor de dos hilos		

#### sondas al corazón



<b>código</b>	379549	<b>referencia</b>	SONCU
<b>descripción</b>	sensor al corazón PTC 1kOhm cable PVC sonda -50 a +150°C cable -10 a 100°C bulbo ø6x110mm longitud de cable 3.5m asidero ø 8mm longitud de asidero 120x35mm de dos hilos L1 120mm L2 130mm		



sensores específicos del fabricante

sondas al corazón



<b>código</b>	379549	<b>referencia</b>	SONCU
<b>descripción</b>	sensor al corazón PTC 1kOhm cable PVC sonda -50 a +150°C cable -10 a 100°C bulbo ø6x110mm longitud de cable 3.5m asidero ø 8mm longitud de asidero 120x35mm de dos hilos L1 120mm L2 130mm		

electrónicas

placas electrónicas



<b>código</b>	403887	<b>referencia</b>	SCDAB3/5T
<b>descripción</b>	controlador electrónico para congelador horizontal L 105mm An 95mm		

compresores

ACC/ZEL

R404a/R507

HMBP monofásico

Temperatura alta/media de evaporación superior a -20/-15 °C



<b>código</b>	605068	<b>referencia</b>	AF82ML45TB AF82ML45TG
<b>descripción</b>	compresor refrigerante R404a/R507 tipo ML45TB 220-240V 50Hz HMBP completamente hermético 10kg 1/5HP capacidad cilindro 4.5 cm³ CSIR H 175.5mmW 192W 246W 309W 382W 465W 557W 659W 771W metodo de test ASHRAE		



<b>código</b>	605014	<b>referencia</b>	AF82ML80TB
<b>descripción</b>	compresor refrigerante R404a/R507 tipo ML80TB 220-240V 50Hz HMBP completamente hermético 11.4kg 3/8HP capacidad cilindro 7.57 cm³ CSIR H 175.5mmW 261W 346W 446W 561W 691W 835W 993W 1167W metodo de test ASHRAE temperatura ambiente máx. 43°C		





## ventiladores

## ventilador axial

## importación



1

<b>código</b>	601080 <sup>1</sup>	<b>referencia</b>	VENTILATORECOMP
<b>descripción</b>	ventilador axial L 119mm An 119mm H 38mm 230VAC 50/60Hz 23/20W cojinete rodamiento de bolas empalme conector Faston 2,8mm metal ADDA rodete ventilador ø 110mm resis.a la temp. 70°C		
<b>accesorios para</b>	601080		
	<b>código</b>	550898	<b>referencia</b> —
	cable de conexión longitud del cable 2000mm empalme F 2,8 distancia de empalme 7.9mm para ventilador axial		
	<b>código</b>	692519	<b>referencia</b> —
	rejilla de protección L 120mm An 120mm plástico		

<sup>1</sup>con rodamiento de bolas

## ventiladores para frigoríficos

## motores refrigeración universales

## accesorios

## rodetes de ventilador

## aluminio

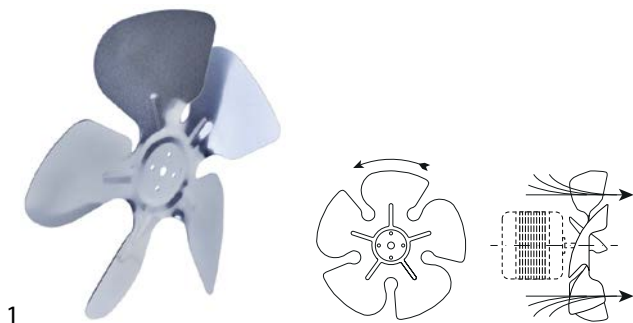

1

<b>código</b>	601571	<b>referencia</b>	AF83VENCOND
<b>descripción</b>	rodete ventilador soplado ø 230mm fijación asta 25.4mm inclinación de la pala 28° An 43mm aluminio		

## ventiladores de refrigeración

## ebm-papst

## serie A4E

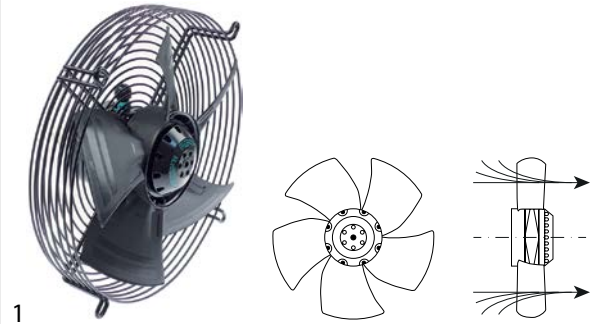

1

<b>código</b>	602049	<b>referencia</b>	VENTBAST
<b>descripción</b>	ventilador A4E300-AS72-06 rodete ventilador ø 300mm palas 5 230V 50/60Hz 72/90W ø 340mm distancia de sujeción 265mm 1320/1500rev/min longitud del cable mm ebm-papst		

## ventiladores tangenciales

## COPREL

## con bobinas moldeadas



1

<b>código</b>	602104	<b>referencia</b>	N/A
<b>descripción</b>	ventilador tangencial COPREL FFL rodillo ø 60mm L rodillo 240mm espesor de núcleo laminado 20mm posición del motor izquierdo 230V/50-60Hz 26W universal cojinete silicona empalme cable 500mm caudal 149m <sup>3</sup> /h -10 up a +50°C		



## bisagras

### bisagras de resorte

universal

INTERKLIMAT

bisagras

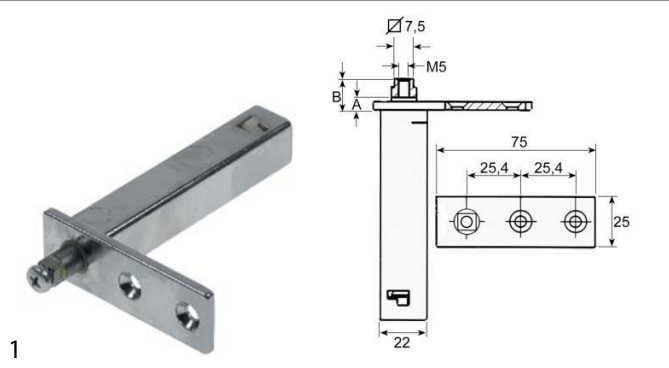

<b>código</b>	690622	<b>referencia</b>	AF07CERN AF07CERN 10 AFCERN1400
<b>descripción</b>	bisagra a resorte serie 28L pos. de montaje izquierdo/derecho L 75mm An 25mm H 103mm A 13mm B 18mm medida de montaje 22x22mm soporte 7,5x7,5 aparatos de refrigeración		

### bisagras para hornos

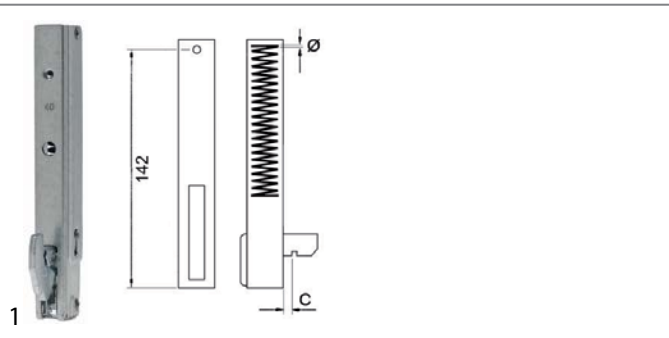

<b>código</b>	700390	<b>referencia</b>	HCFO3GN7741 HCFO4NE6843 HCFONE595 HCFONEPAST
<b>descripción</b>	bisagra para horno distancia de sujeción 142mm distancia de sujeción 2mm orejas de fijación mm longitud de palanca mm distancia de ranura 12mm espesor de resorte 3mm posición fijación longitud muelle 116mm L 170mm pos. de montaje izquierdo/derecho An 22mm		

### accesorios

otros

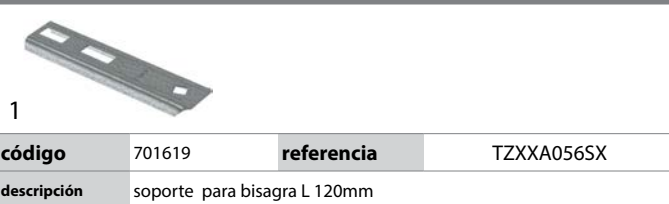

<b>código</b>	701619	<b>referencia</b>	TZXXA056SX
<b>descripción</b>	soporte para bisagra L 120mm		

## rejillas y rieles guía

### parrillas

universal

sin reborde

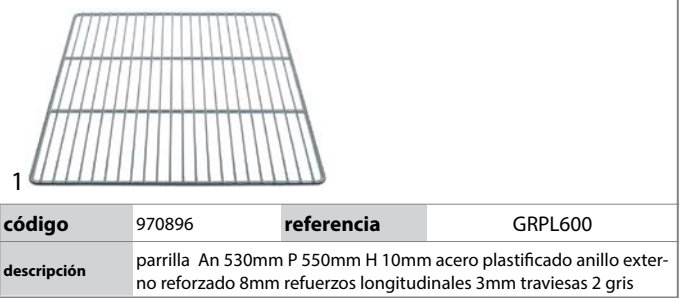

<b>código</b>	970896	<b>referencia</b>	GRPL600
<b>descripción</b>	parrilla An 530mm P 550mm H 10mm acero plastificado anillo externo reforzado 8mm refuerzos longitudinales 3mm traviesas 2 gris		

### rieles guía y soportos

específico del fabricante



<b>código</b>	692619	<b>referencia</b>	GC700
<b>descripción</b>	par de barras de ajuste forma U L 650mm An 14mm H 28mm pos. de montaje izquierdo/derecho		



<b>código</b>	701483	<b>referencia</b>	GL700
<b>descripción</b>	par de barras de ajuste L-Form L 650mm An 24mm H 28mm pos. de montaje izquierdo/derecho		

juntas

juntas para frigoríficos

juntas insertables

perfil 9048

Fabricamos burletes personalizables de este perfil

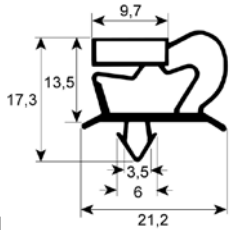

<b>código</b>	900944	<b>referencia</b>	GC3CTGN
<b>descripción</b>	junta para frigorífico perfil 9048 An 387mm L 177mm medida inserción		

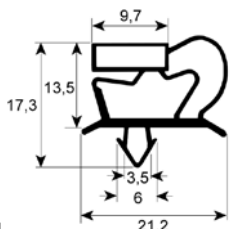

<b>código</b>	900945	<b>referencia</b>	GC2CTGN
<b>descripción</b>	junta para frigorífico perfil 9048 An 387mm L 292mm medida inserción		

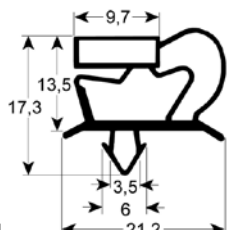

<b>código</b>	902063	<b>referencia</b>	GPTGN
<b>descripción</b>	junta para frigorífico perfil 9048 An 387mm L 633mm medida inserción		

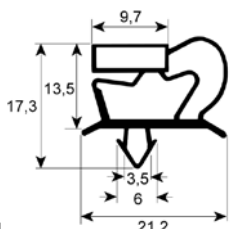

<b>código</b>	900947	<b>referencia</b>	GPTPA
<b>descripción</b>	junta para frigorífico perfil 9048 An 455mm L 635mm medida inserción		

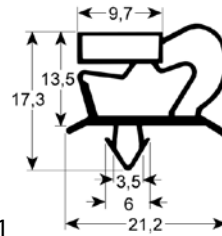

<b>código</b>	902110	<b>referencia</b>	GPA400
<b>descripción</b>	junta para frigorífico perfil 9048 An 540mm L 1390mm medida inserción		

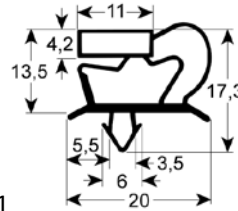

<b>código</b>	902467	<b>referencia</b>	GSA
<b>descripción</b>	junta para frigorífico perfil 9048 An 621mm L 742mm medida inserción		

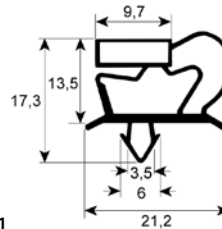

<b>código</b>	900949	<b>referencia</b>	AF07-013 AF09GUAPO AF14-013 AF14EKOMBT GPA GPA Pos. 13
<b>descripción</b>	junta para frigorífico perfil 9048 An 627mm L 1545mm medida inserción		

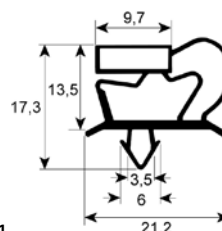

<b>código</b>	900948	<b>referencia</b>	AF08GUASP AF09GUASP
<b>descripción</b>	junta para frigorífico perfil 9048 An 637mm L 742mm medida inserción		

componentes mecánicos y accesorios aparatos

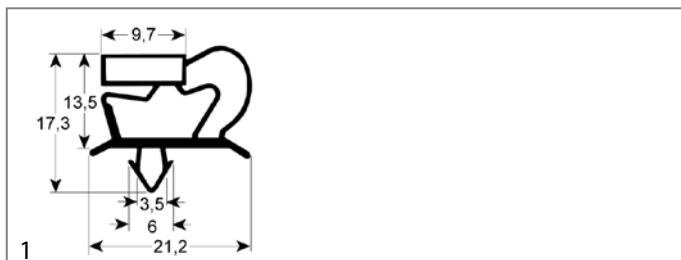

<b>código</b>	902258	<b>referencia</b>	N/A
<b>descripción</b>	junta para frigorífico perfil 9048 Anmm L 2500mm medida inserción		





## B

bisagras de resorte	5
bisagras para hornos	5

## C

cables de calefacción	2
compresores	3

## I

interruptores y pulsadores	2
interruptores/pulsadores basculantes	2

## J

juntas insertables	6
juntas para frigoríficos	6

## M

motores refrigeración universales	4
-----------------------------------	---

## P

parrillas	5
-----------	---

## R

rejillas y rieles guía	5
resistencias	2
resistencias de descongelación	2
resistencias para la condensación del agua condensada	2
resistencias para refrigeración	2

## S

sensores	2
sensores universales	2
sondas al corazón	2
sondas de temperatura	2

## T

termostatos	2
-------------	---

## V

ventilador axial	4
ventiladores	4
ventiladores de refrigeración	4
ventiladores para frigoríficos	4
ventiladores tangenciales	4