



# Ricambios para Equipos de refrigeración



Repuestos adaptables a

# MONDIAL

# 2018

Encuentre nuestra gama siempre actualizada en la tienda online de GEV

## resistencias

### resistencias para refrigeración

#### resistencias de descongelación



<b>código</b>	419137	<b>referencia</b>	4003116147000
<b>descripción</b>	resistencia 1100W 230V L 1000mm An 70mm longitud del cable 1800mm tubo ø 8.5mm descongelación		

## termostatos

### termostatos para frío

#### RANCO

##### serie K50

RANCO



<b>código</b>	390988	<b>referencia</b>	1101031
<b>descripción</b>	termóstato RANCO tipo K50B-S3508 sonda ø 2mm capilar 1500mm		

RANCO



<b>código</b>	390780	<b>referencia</b>	1001086
<b>descripción</b>	termóstato RANCO tipo K50-L3085 sonda ømm sonda Lmm capilar 1800mm NO		

RANCO



<b>código</b>	390528	<b>referencia</b>	1101043
<b>descripción</b>	termóstato RANCO tipo K50-L3417 sonda ø 10mm sonda L 100mm capilar 1400mm bulbo ø9,5x112mm		

RANCO



<b>código</b>	390803	<b>referencia</b>	1101005
<b>descripción</b>	termóstato RANCO tipo K50-P1569/001 sonda L 50mm capilar 900mm		

#### serie K54

RANCO



<b>código</b>	390782	<b>referencia</b>	1001118 1101001G
<b>descripción</b>	termóstato RANCO tipo K54-L2097 sonda ø 2mm capilar 900mm		

#### ATEA



<b>código</b>	390794	<b>referencia</b>	1101028
<b>descripción</b>	termóstato ATEA tipo A01 0806 sonda ø 10mm sonda L 52mm capilar 1150mm		

## interruptores y pulsadores

### interruptores/pulsadores basculantes



#### 30x22mm





<b>código</b>	301009	<b>referencia</b>	1114014
<b>descripción</b>	interruptor basculante medida de montaje 30x22mm blanco 2NO 250V 16A iluminado 0-I empalme conector Faston 6,3mm temperatura ambiente máx. 125/55°C protección IP65		

<b>accesorios para</b>	301009	<b>código</b>	301036	<b>referencia</b>	—
<b>descripción</b>	cubierta protectora dimensión interior 30x22mm para interruptor basculante medida de montaje mm				



			
1			
<b>código</b>	301002	<b>referencia</b>	1014056
<b>descripción</b>	interruptor basculante medida de montaje 30x22mm naranja 2NO 250V 16A iluminado 0-I empalme conector Faston 6,3mm temperatura ambiente máx. 85/125°C protección IP65		
<b>accesorios para</b>	301002		
	<b>código</b>	301036	<b>referencia</b>
			—
	cubierta protectora dimensión interior 30x22mm para interruptor basculante medida de montaje mm		

			
1			
<b>código</b>	346377	<b>referencia</b>	1014073
<b>descripción</b>	interruptor basculante medida de montaje 30x22mm negro 2CO 230V 16A 0-I empalme conector Faston 6,3mm temperatura ambiente máx. 125/55°C protección IP40		
<b>accesorios para</b>	346377		
	<b>código</b>	301036	<b>referencia</b>
			—
	cubierta protectora dimensión interior 30x22mm para interruptor basculante medida de montaje mm		

 imagen no disponible			
1			
<b>código</b>	301287	<b>referencia</b>	1114001G 1114018
<b>descripción</b>	interruptor basculante medida de montaje 30x22mm naranja 2NO 250V 16A iluminado 0-I empalme conector Faston 6,3mm temperatura ambiente máx. 100/55°C protección IP40		

<b>interruptores pulsantes y pulsadores</b>			
<b>Ø16mm</b>			
			
1			
<b>código</b>	301295	<b>referencia</b>	1114013
<b>descripción</b>	interruptor pulsante montaje Ø 16mm negro 1NO 250V 16A empalme conector Faston 6,3mm protección IP40 temperatura ambiente máx. 150°C		

<b>microinterruptores</b>			
<b>con tecla</b>			
<b>interruptores de enganche rápido</b>			
			
1			
<b>código</b>	348148	<b>referencia</b>	1195012
<b>descripción</b>	microinterruptor con tecla 250V 0.25A 1NO empalme conector Faston 6,3mm L 26x12mm temperatura ambiente máx. 85°C fuerza de accionamiento: 500g		
<b>Para modelos:</b>	EBA01W540		

<b>accionados por rodillo</b>			
<b>rollo 90°</b>			
			
1			
<b>código</b>	347640	<b>referencia</b>	1095001
<b>descripción</b>	microinterruptor con rueda de presión 250V 16A empalme conector Faston 6,3mm temperatura ambiente máx. 85°C rosca M12		

<b>lámparas</b>			
<b>lámparas de señalización</b>			
<b>lámparas de señalización completas</b>			
<b>30x22mm</b>			
			
1			
<b>código</b>	359157	<b>referencia</b>	1111002G
<b>descripción</b>	lámpara de señalización medida de montaje 30x22mm 230V verde empalme conector Faston 6,3mm resis.a la temp. 125/55°C tipo RL2		
<b>accesorios para</b>	359157		
	<b>código</b>	301036	<b>referencia</b>
			—
	cubierta protectora dimensión interior 30x22mm para interruptor basculante medida de montaje mm		

<b>lámparas fluorescentes</b>			
<b>lámparas fluorescentes</b>			
<b>G13</b>			
			
1			
<b>código</b>	359371	<b>referencia</b>	1112007
<b>descripción</b>	lámpara fluorescente casquillo G13 L 590mm 18W 230V UE 1 pzs		



## relés

## relés de potencia

## con lengüeta de sujeción



1

<b>código</b>	380815	<b>referencia</b>	1142005
<b>descripción</b>	relé de potencia 230VAC 16A 2NO empalme conector Faston 6,3mm brida medidas 36x38x68mm		

## controladores electrónicos

## DIXELL

## controladores de punto de refrigeración

## versión empotrada



1

<b>código</b>	378307	<b>referencia</b>	1188054
<b>descripción</b>	controlador electrónico DIXELL XR40C-5N1C1 medida de montaje 71x29mm aliment. 230V tensión AC NTC/PTC salidas de relé 2 NO-20A(8) CO-8A(3) NTC/PTC DI protección IP54 0-60°C display 3½ dígitos		

## TECNOLOGIC

## controladores universales

## versión empotrada



1

<b>código</b>	379796	<b>referencia</b>	1188053
<b>descripción</b>	controlador electrónico TECNOLOGIC tipo TLZ11FR--21 medida de montaje 71x29mm aliment. 12V tensión AC/DC NTC/PTC salidas de relé 1 CO-8A(3) NTC/PTC DI profundidad de montaje 64mm func. descon. no -50 a +150°C display 4 dígitos		

## controladores de punto de refrigeración

## versión empotrada



1

<b>código</b>	379796	<b>referencia</b>	1188053
<b>descripción</b>	controlador electrónico TECNOLOGIC tipo TLZ11FR--21 medida de montaje 71x29mm aliment. 12V tensión AC/DC NTC/PTC salidas de relé 1 CO-8A(3) NTC/PTC DI profundidad de montaje 64mm func. descon. no -50 a +150°C display 4 dígitos		



1

<b>código</b>	378519	<b>referencia</b>	1188179
<b>descripción</b>	controlador electrónico TECNOLOGIC tipo Y39SE medida de montaje 71x29mm aliment. 100-240V tensión AC NTC/PTC salidas de relé 3 NO-16A CO-10A NO-5A NTC/PTC NTC/PTC DI dimensiones frontales 78x35mm profundidad de montaje 64mm protección IP65 presente func. descon. presente -50 a +150°C display 3 dígitos		

## ventiladores

## ventilador axial

## importación



1

<b>código</b>	601510 <sup>1</sup>	<b>referencia</b>	4021019
<b>descripción</b>	ventilador axial L 119mm An 119mm H 38mm 230VAC 50/60Hz 22/21W cojinete rodamiento de bolas empalme conector Faston 6,3mm SUNON resis.a la temp. 70°C		

<sup>1</sup>con rodamiento de bolas





ventiladores para frigoríficos

ventiladores de refrigeración

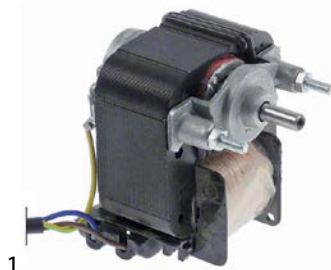
ventiladores de refrigeración



<b>código</b>	750398	<b>referencia</b>	4121093
<b>descripción</b>	motor de ventilador 230/240V 50/60Hz 35W eje ø 6mm eje L 14mm An 62mm H 73mm		
<b>accesorios para</b>	750398		
	<b>código</b>	601413	<b>referencia</b> —
	placa de sujeción apto para rodete ventilador ø ext. 32mm eje ø 7 distancia de sujeción 26mm		
	<b>código</b>	602184	<b>referencia</b> —
	placa de sujeción apto para rodete ventilador ø ext. 33mm eje ø 6 distancia de sujeción 17mm		

ventiladores tangenciales

EMMEVI - FERGAS

con bobina estándar



<b>código</b>	602070	<b>referencia</b>	4022150
<b>descripción</b>	ventilador tangencial 116299 rodillo ø 60mm L rodillo 180mm espesor de núcleo laminado 20mm 220/240V - 50/60Hz 28W cojinete goma empalme conector Faston 6,3mm		

componentes específicos

para frigoríficos

otros



<b>código</b>	694849	<b>referencia</b>	1721625
<b>descripción</b>	cubierta con cubeta para evaporador L 390mm An 355mm H 140mm plástico		

manillas y volantes

asas de arco



<b>código</b>	502268	<b>referencia</b>	1721349
<b>descripción</b>	asa de arco L 300mm H 50mm distancia de sujeción 218mm agujero ø 5mm blanco		



<b>código</b>	502269	<b>referencia</b>	1721343
<b>descripción</b>	asa de arco L 300mm H 50mm distancia de sujeción 218mm agujero ø 5mm blanco		



<b>código</b>	502270	<b>referencia</b>	1721369
<b>descripción</b>	asa de arco L 300mm H 50mm distancia de sujeción 218mm agujero ø 5mm gris		

<b>accesorios para</b>	502270		
	<b>código</b>	692567	<b>referencia</b> 1721370
	cubierta L 295mm H 26mm plástico ABS		

cubiertas



1

<b>código</b>	692566	<b>referencia</b>	1721345
<b>descripción</b>	cubierta L 295mm H 26mm plástico ABS		



1

<b>código</b>	692567	<b>referencia</b>	1721370
<b>descripción</b>	cubierta L 295mm H 26mm plástico ABS		
<b>accesorios para</b>	692567		
	<b>código</b>	502270	<b>referencia</b> 1721369
	asa de arco L 300mm H 50mm distancia de sujeción 218mm agujero ø 5mm gris		

empuñaduras



1

<b>código</b>	692568	<b>referencia</b>	17210674
<b>descripción</b>	empuñadura L 120mm An 40mm H 22mm distancia de sujeción 80mm plástico ABS		



1

<b>código</b>	692569	<b>referencia</b>	1721039
<b>descripción</b>	empuñadura L 140mm An 30mm H 25mm distancia de sujeción 80mm plástico ABS		



1

<b>código</b>	692571	<b>referencia</b>	1721373
<b>descripción</b>	empuñadura L 250mm An 40mm H 20mm plástico ABS		

cierres

dispositivos de cierre específico del fabricante

MONDIAL



1

<b>código</b>	692209	<b>referencia</b>	5601058
<b>descripción</b>	cilindro de cerradura con cerrojo ø 17mm rosca M4 longitud de pestillo 76mm anchura de pestillo 13mm rosca L 5.5mm		

rejillas y rieles guía

parrillas específico del fabricante



1

<b>código</b>	970549	<b>referencia</b>	0621130
<b>descripción</b>	parrilla An 448mm P 453mm acero recubierto de RILSAN blanco apto para refrigerador con tope		



1

<b>código</b>	970491	<b>referencia</b>	0621140
<b>descripción</b>	parrilla An 518mm P 408mm acero plastificado		

juntas

juntas para frigoríficos

juntas insertables perfil 9050

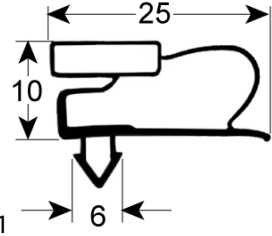

1

<b>código</b>	901441	<b>referencia</b>	4612003
<b>descripción</b>	junta para frigorífico perfil 9050 An 518mm L 1627mm medida inserción L1 1640mm B1 531mm medidas exteriores		





perfil 9773

Fabricamos burletes personalizables de este perfil

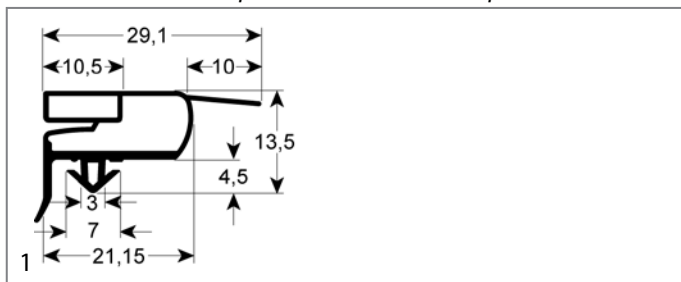

<b>código</b>	901782	<b>referencia</b>	4612040
<b>descripción</b>	junta para frigorífico perfil 9773 An 507mm L 1627mm medida inserción		

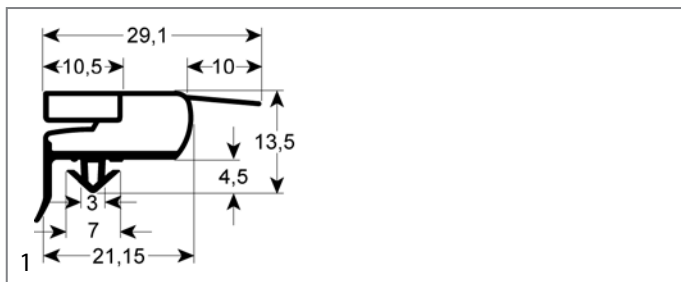

<b>código</b>	901090	<b>referencia</b>	4612084
<b>descripción</b>	junta para frigorífico perfil 9773 An 553mm L 1442mm medida inserción		

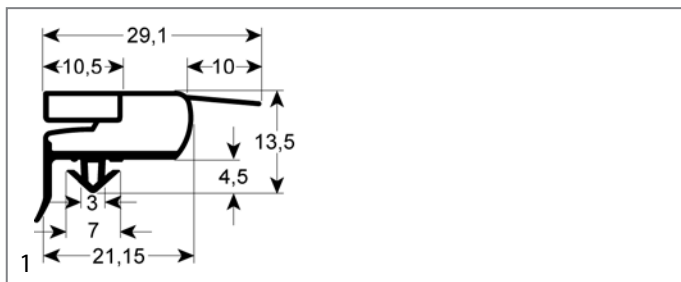

<b>código</b>	901088	<b>referencia</b>	4612082
<b>descripción</b>	junta para frigorífico perfil 9773 An 553mm L 1692mm medida inserción		

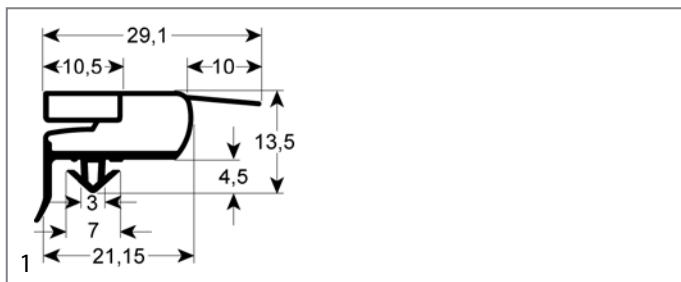

<b>código</b>	901334	<b>referencia</b>	4612135
<b>descripción</b>	junta para frigorífico perfil 9773 An 558mm L 732mm medida inserción		

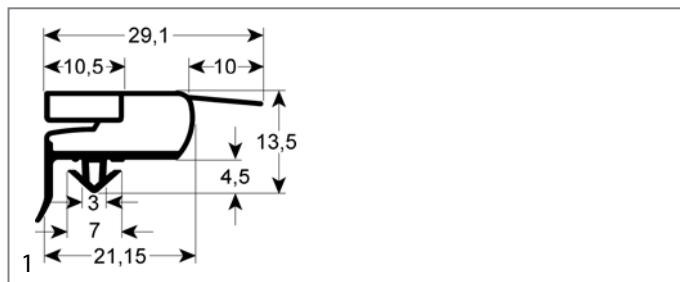

<b>código</b>	901487	<b>referencia</b>	4612091
<b>descripción</b>	junta para frigorífico perfil 9773 An 622mm L 1517mm medida inserción		

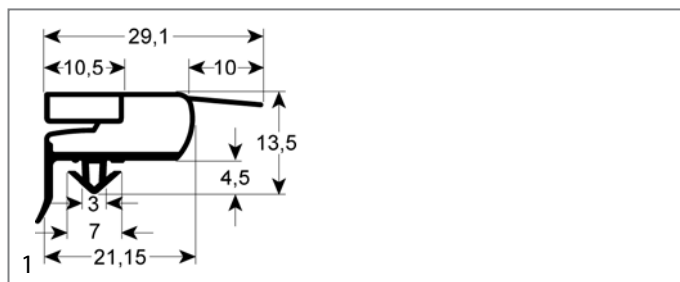

<b>código</b>	901781	<b>referencia</b>	4612120
<b>descripción</b>	junta para frigorífico perfil 9773 An 622mm L 1517mm medida inserción		

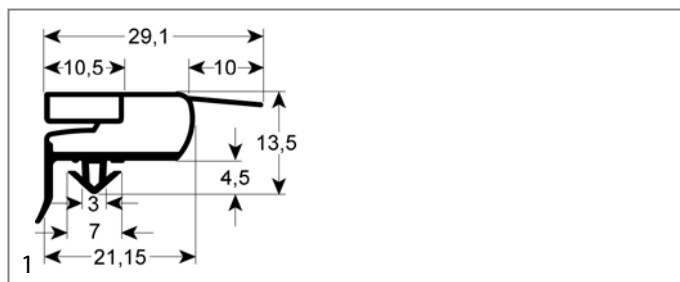

<b>código</b>	901089	<b>referencia</b>	4612038
<b>descripción</b>	junta para frigorífico perfil 9773 An 627mm L 1527mm medida inserción		

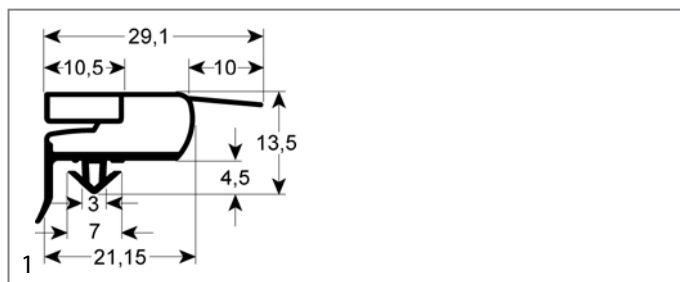

<b>código</b>	901783	<b>referencia</b>	4612041
<b>descripción</b>	junta para frigorífico perfil 9773 An 692mm L 1627mm medida inserción		

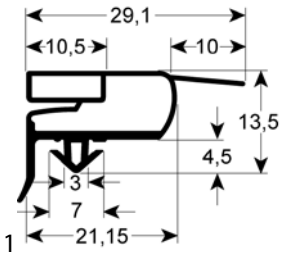

<b>código</b>	901087	<b>referencia</b>	4612083
<b>descripción</b>	junta para frigorífico perfil 9773 An 727mm L 1687mm medida inserción		

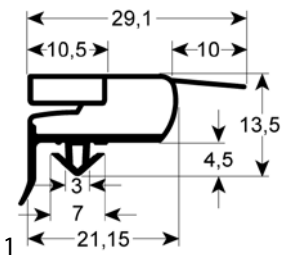

<b>código</b>	901977	<b>referencia</b>	4612039
<b>descripción</b>	junta para frigorífico perfil 9773 An 736mm L 1540mm medida inserción apto para MONDIAL		

**perfil 9151**

*Fabricamos burletes personalizables de este perfil*

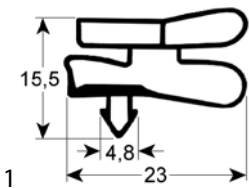

<b>código</b>	901098	<b>referencia</b>	4612069
<b>descripción</b>	junta para frigorífico perfil 9151 An 565mm L 1690mm medida inserción		

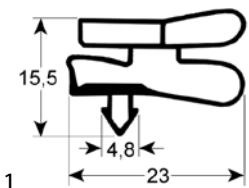

<b>código</b>	901174	<b>referencia</b>	4612138
<b>descripción</b>	junta para frigorífico perfil 9151 An 572mm L 1709mm medidas exteriores L1 1699mm B1 562mm medida inserción		

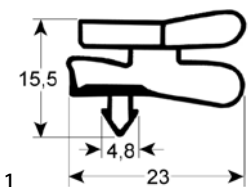

<b>código</b>	902114	<b>referencia</b>	4612155
<b>descripción</b>	junta para frigorífico perfil 9151 An 632mm L 1525mm medida inserción blanco		

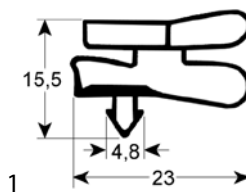

<b>código</b>	902127	<b>referencia</b>	4612156
<b>descripción</b>	junta para frigorífico perfil 9151 An 632mm L 1525mm medida inserción gris		

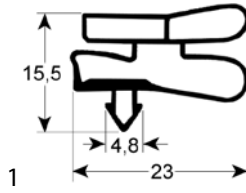

<b>código</b>	901093	<b>referencia</b>	4612005
<b>descripción</b>	junta para frigorífico perfil 9151 An 720mm L 1655mm medida inserción L1 1645mm B1 710mm medidas exteriores		

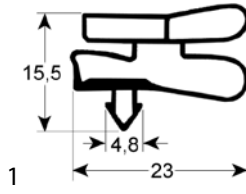

<b>código</b>	901168	<b>referencia</b>	4612139
<b>descripción</b>	junta para frigorífico perfil 9151 An 737mm L 1699mm medida inserción		

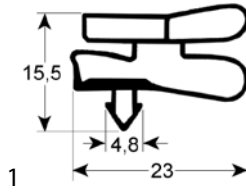

<b>código</b>	901092	<b>referencia</b>	4612068
<b>descripción</b>	junta para frigorífico perfil 9151 An 755mm L 1705mm medida inserción L1 1695mm B1 745mm medidas exteriores		

**perfil 9010**

*Fabricamos burletes personalizables de este perfil*

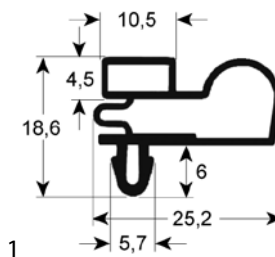

<b>código</b>	902115	<b>referencia</b>	4612154
<b>descripción</b>	junta para frigorífico perfil 9010 An 643mm L 1407mm medida inserción		





1

<b>código</b>	901091	<b>referencia</b>	4512017
<b>descripción</b>	junta para frigorífico perfil 9010 An 650mm L 1545mm medida inserción		

## evaporadores para frigoríficos

específico del fabricante

1

<b>código</b>	750354	<b>referencia</b>	4133007
<b>descripción</b>	evaporador L 1000mm An 470mm Hmm apto para BEV/KIC		

1

<b>código</b>	750627	<b>referencia</b>	4132069
<b>descripción</b>	evaporador L 335mm An 95mm H 275mm longitud total 355mm para frigorífico		

## sistemas de medición

### termómetros

#### termómetros incorporados

1

<b>código</b>	541081	<b>referencia</b>	2531018
<b>descripción</b>	termómetro medida de montaje 58x25,5mm -40 a +40°C capilar 1500mm sonda ø 8mm sonda L 22mm		

#### alimentación a pilas

1

<b>código</b>	379798	<b>referencia</b>	1188017	
<b>descripción</b>	termómetro medida de montaje 47x27mm comp. batería atrás -40 a +70°C longitud del cable 2000mm blanco			
<b>accesorios para</b>	379798			
	<b>código</b>	379808	<b>referencia</b>	—
	marco per termómetro dimensión interior 47x27mm An 53mm H 33mm P 17mm longitud de lengüeta 11mm dist. del agujero 64.2mm			



## C

controladores electrónicos 4

## E

evaporadores 9

## I

interruptores pulsantes y pulsadores 3

interruptores y pulsadores 2

interruptores/pulsadores basculantes 2

## J

juntas insertables 6

juntas para frigoríficos 6

## L

lámparas 3

lámparas de señalización 3

lámparas de señalización completas 3

lámparas fluorescentes 3,3

## M

microinterruptores 3

## P

parrillas 6

## R

rejillas y rieles guía 6

relés 4

resistencias 2

resistencias de descongelación 2

resistencias para refrigeración 2

## S

sistemas de medición 9

## T

termostatos 2

termostatos para frío 2

## V

ventilador axial 4

ventiladores 4

ventiladores de refrigeración 5

ventiladores para frigoríficos 5

ventiladores tangenciales 5